

LHP .. (44 ...)

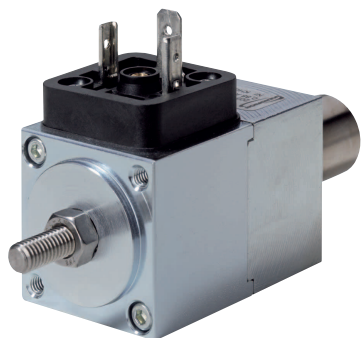

LE PLUS PERFORMANT - FORCE/VOLUME

Nous avons mobilisé tout notre "savoir-faire" pour concentrer le maximum de force dans le plus petit volume possible.

Ainsi, ces électro-aimants de manœuvre simple disposent d'un excellent rendement énergétique permettant de fournir des forces très élevées dans un faible encombrement. Ils sont conçus pour des applications exigeantes.

Avec une prise adaptée, il est possible de créer une surexcitation qui augmente encore les forces d'attraction (nous consulter).

Il existe pour une taille plusieurs courses possibles.

La course maximum possible, pour une même taille est définie dès la fabrication.

> Tension standard 24 V CC

> Classe d'isolation F

> Protection appareil IP40

> Raccordement Fils libres (IP00)

> Guidage Palier PTFE

> Options

- Soufflets (appareil IP54)
- Ressort interne (voir p. 30)
- Embase connecteur DIN
- Connecteur DIN (IP65)



! Pour définir un électro-aimant, il est nécessaire de préciser : la tension, le FM (facteur de marche) et la course.

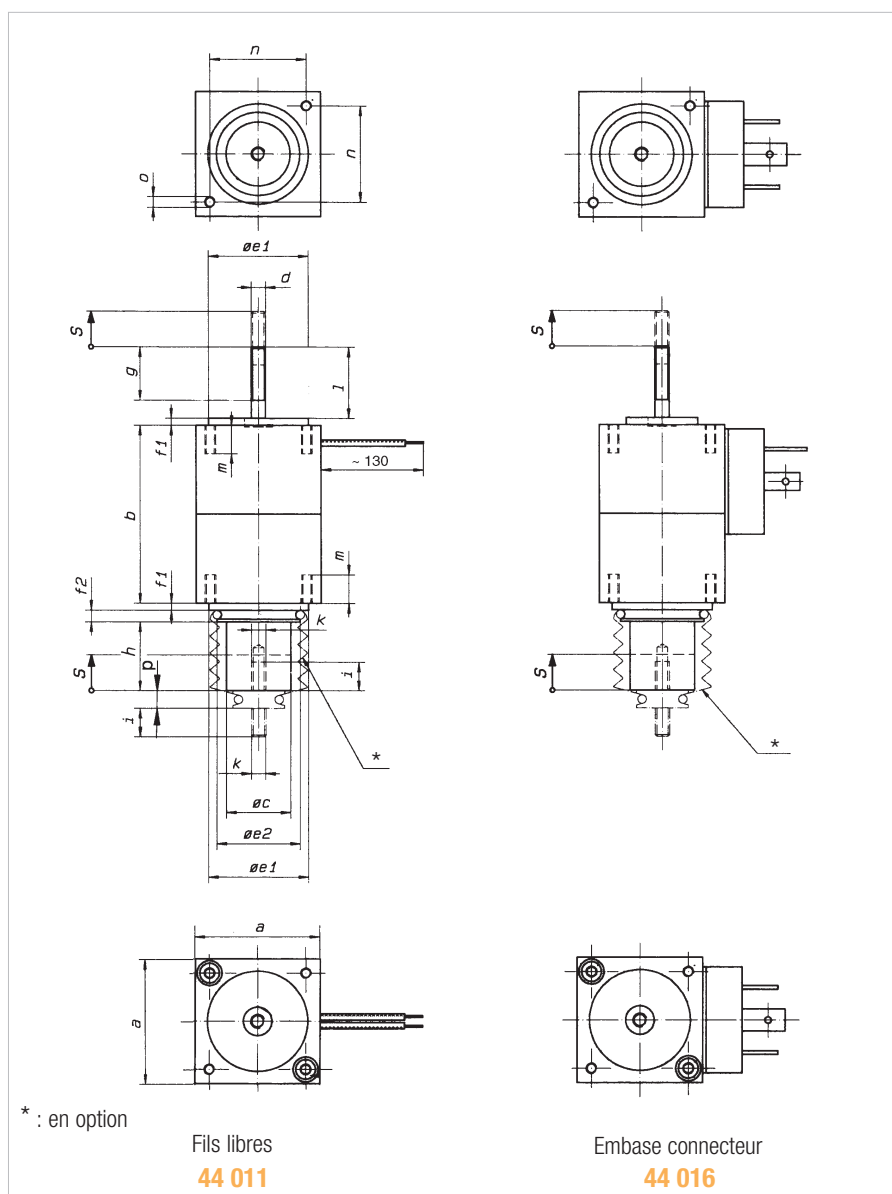

Dimensions

	a	b	c	d	e1	e2	f1	f2	g	h	i	k	l	m	n	o	p
LHP 025 055 (44 011 / 016 02)	25	55	11,5	M4	20	18	2	2	11,5	10,5	8	M4	11,5	6	19,8	M3	4,0
LHP 035 053 (44 011 / 016 03)	35	53	18,0	M6	28	24	2	3	17,6	20,5	12	M6	17,6	8	27,0	M4	5,5

Une taille supérieure est en préparation

LHP 020 055 (44 011 / 44 016 02)

Course = 5 mm

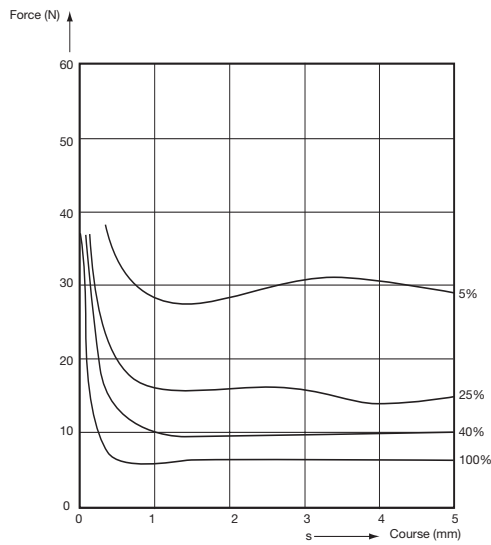

Alimentation nominale

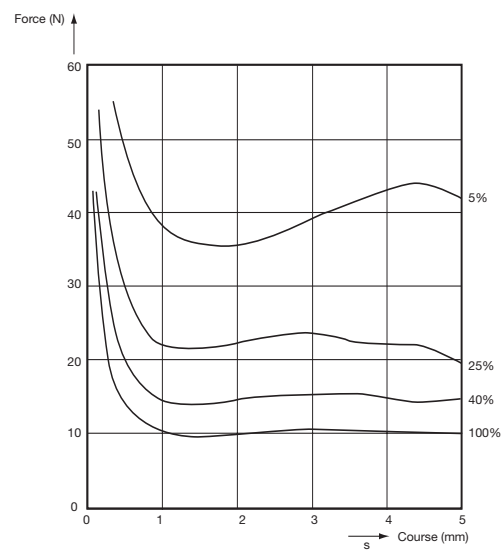

Surexcitation

LHP 020 055 (44 011 / 44 016 02)

Course = 10 mm

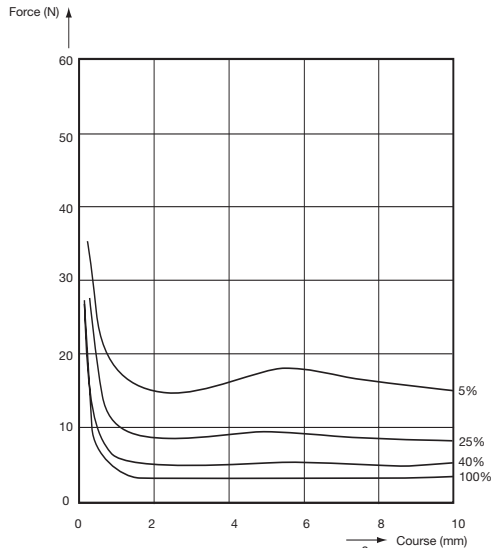

Alimentation nominale

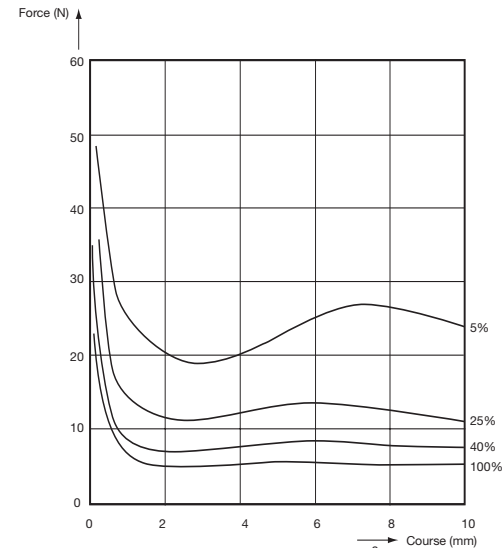

Surexcitation

Autres courbes pages suivantes ▶

Caractéristiques

Course (mm)	FM : 100%					FM : 40%					FM : 25%					FM : 5%					M (kg)	Mn (kg)							
	Fd	P	Da	Dr	S	Fd	P	Da	DaU	Dr	DrU	S	Fd	P	Da	DaU	Dr	DrU	S	Fd			P	Da	DaU	Dr	DrU	S	
LHP 025 055 (44 011 / 016 / 02)	5	6	11	57	37	•	10	20,7	56	49	36	33	•	14	25,1	98	40	34	30	Δ	29	82,7	73	36	30	33	•	0,23	0,035
	10	4		75	48	Δ	5		76	53	46	53	Δ	8		115	52	43	42	Δ	16		89	53	40	42	Δ	0,23	0,035
LHP 035 053 (44 011 / 016 / 03)	5	22		107	49	Δ	36		90	56	40	38	Δ	43		99	56	40	38	Δ	77		92	48	46	37	Δ	0,45	0,11
	10	11		109	64	•	17		107	71	56	46	•	21		107	71	58	46	Δ	41		107	67	58	52	•	0,45	0,11
	15	7	20	137	82	Δ	12	39,5	124	83	74	66	Δ	15	57,5	159	80	78	67	Δ	28	174	159	73	78	62	Δ	0,45	0,11
	20	6		143	93	Δ	9		141	91	88	80	Δ	12		177	98	85	75	Δ	25		177	86	85	65	Δ	0,45	0,11

FM : Facteur de Marche - Fd (N) : force en début de course **pour une alimentation nominale** - P (W) : puissance - Da (ms) : durée d'attraction - DaU (ms) : durée d'attraction avec surexcitation
Dr (ms) : durée de rappel - DrU (ms) : durée de rappel avec surexcitation - M : masse totale - Mn : masse du noyau

S : stock - • produits en stock, délai 3 jours - Δ nous consulter

LHP .. (44 ...) (suite)

LHP 035 053 (44 011 / 44 016 03)

Course = 5 mm

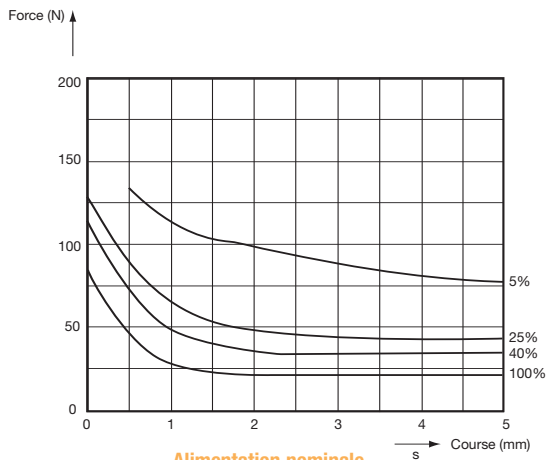

Alimentation nominale

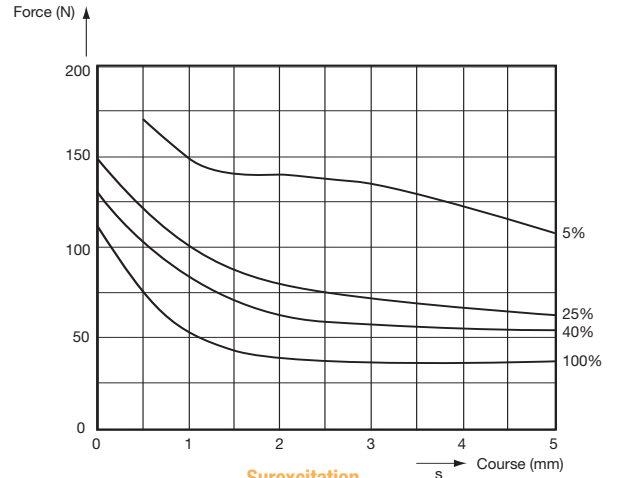

Surexcitation

LHP 035 033 (44 011 / 44 016 03)

Course = 10 mm

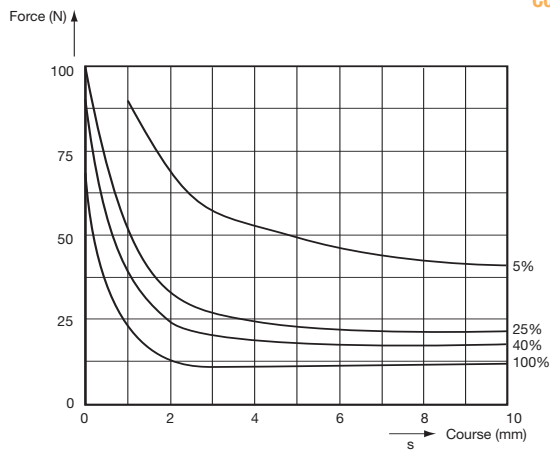

Alimentation nominale

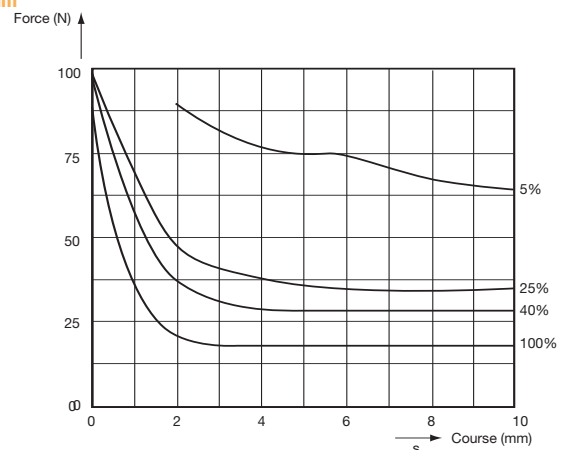

Surexcitation

LHP 035 053 (44 011 / 44 016 03)

Course = 15 mm

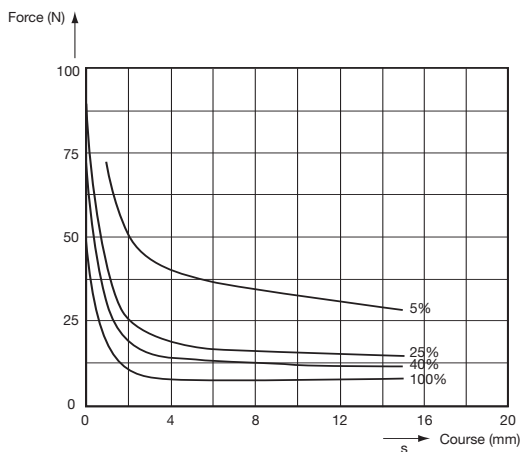

Alimentation nominale

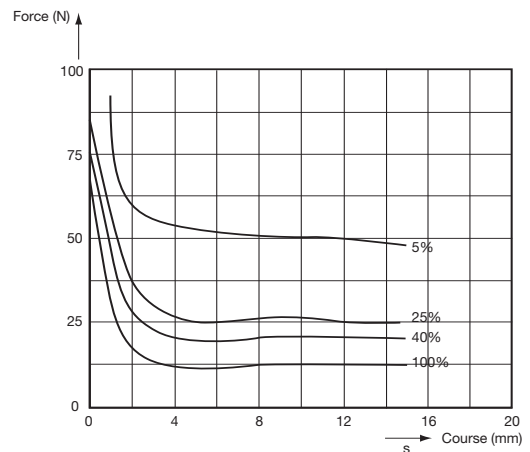

Surexcitation

Les forces indiquées dans les courbes sont sans les ressorts internes ni les soufflets.

LHP 035 033 (44 011 / 44 016 03)

Course = 20 mm

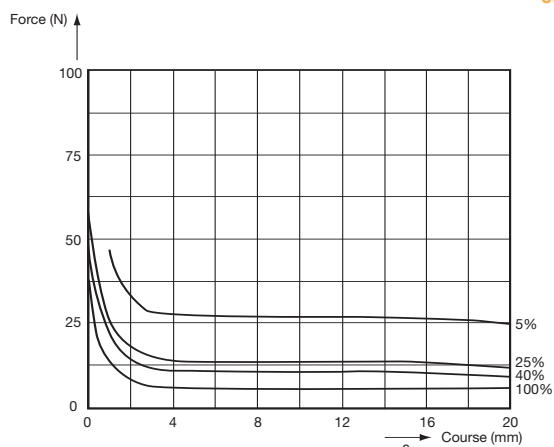

Alimentation nominale

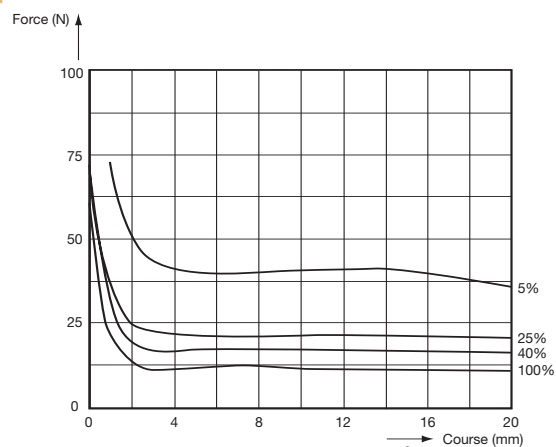

Surexcitation

► AUTRE GAMME

LLV .. (EMV) Électro-aimants de verrouillage

- > Course 8 à 15 mm
- > Tailles (diamètres) de 88 à 165 mm
- > Force de verrouillage de 7 à 50 N
- > Force radiale 1 200 à 3 000 N
- > Fonction
 - Verrouillage sans courant
 - Déverrouillage sans courant

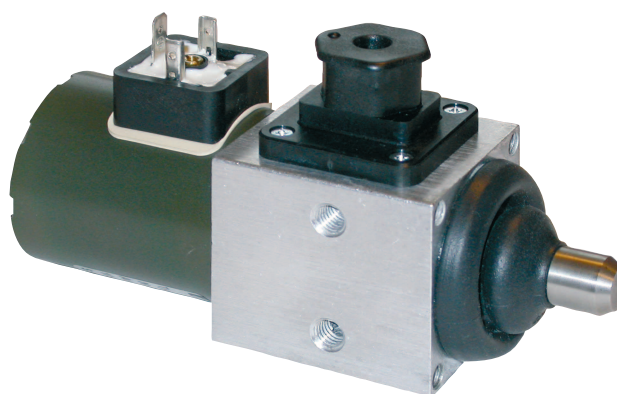

Les électro-aimants de verrouillage sont spécialement conçus pour être utilisés dans les installations de sécurité. Ils ont été étudiés pour offrir un montage compact, ainsi que le retour d'information sur la position de verrouillage. Ces appareils remplissent les obligations des normes sur la prévention des accidents.